



GUARDIÁN
10 tubos

COMPONENTES

Tubos de Vacío MATERIAL / ESPECIFICACIONES

Número de tubos	10
Largo (mm)	1800
Diámetro (mm)	58
Espesor de vidrio (mm)	1.6 mm

Termotanque MATERIAL / ESPECIFICACIONES

Uso	2-3 p
Diámetro del Tanque (mm)	480
Largo (mm)	910
Material interior	Inoxidable
Recubrimiento exterior	Inoxidable
Capacidad de Almacenamiento Nominal (Its)	100
Capacidad de Almacenamiento real (Its)	130
Tipo de material aislante	Espuma de poliuretano

Base de soporte MATERIAL / ESPECIFICACIONES

Material	Lámina acero inox
Inclinación	22°
Garantía	4 años

Equipo DIMENSIONES

A (cm)	91
B (cm)	125
C (cm)	205
D (cm)	90
E (cm)	176
Peso en vacío (kg)	43.9
Peso lleno (kg)	173.9

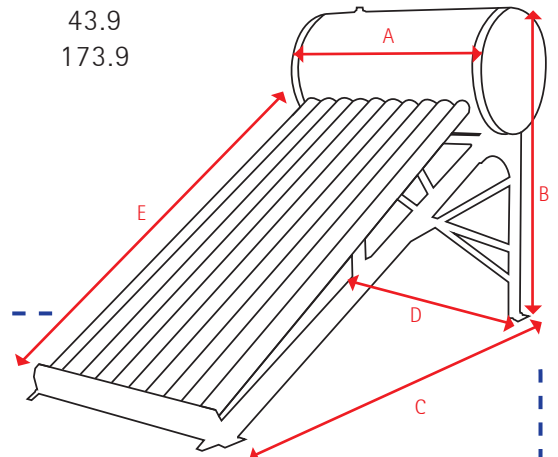

Marca *Guardián*
Modelo *47029*